

# Sistema WALL

2025



Sistema Floor



# Indice

Caratteristiche	3
Finiture	4
Profili	20
Accessori	21
Posa	22
Listino prezzi	24
Scheda tecnica	25
Condizioni di vendita	26





Venato Nature



Marmo Pietra Beige



Marmo Velluto



Marmo Foresta



Opale lucido



Cemento chiaro

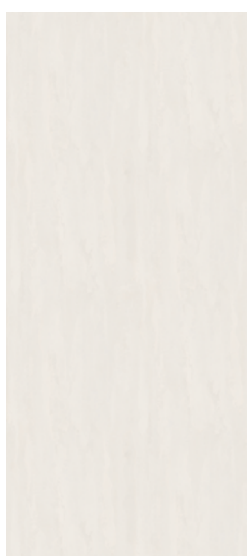

Seta Bianca



Rovere Evoque

Una nuova frontiera nel rivestimento e nella ristrutturazione. Pannello in SPC a basso spessore, flessibile ed innovativo che apre nuove prospettive progettuali nel mondo dell'architettura e nel rinnovo dei tuoi locali.

Con la facilità di posa e la flessibilità del pannello si possono ristrutturare, sovrapponendolo al vecchio rivestimento, ambienti a costi contenuti in breve tempo!

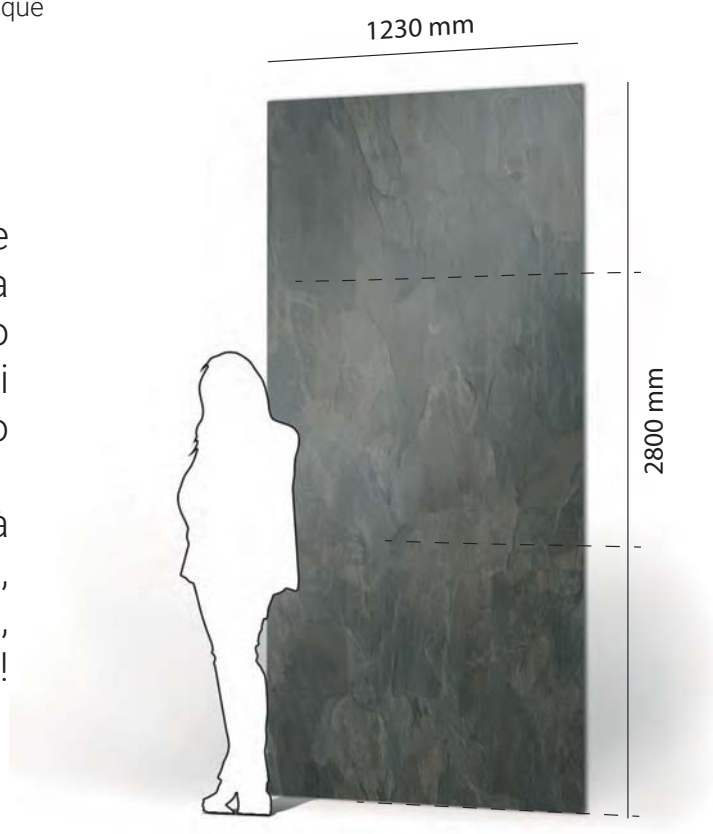

# Caratteristiche



Idrorepellente

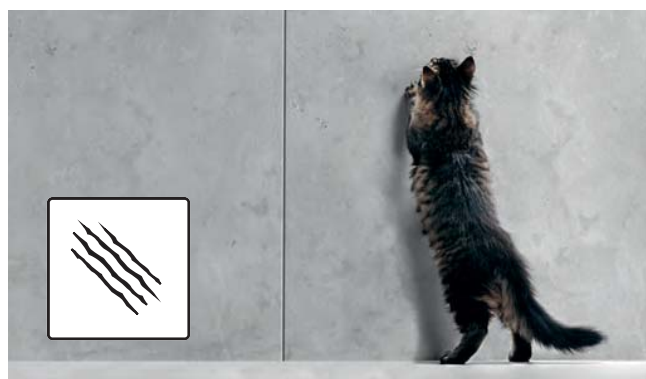

Resistenti ai graffi



Resistente alle macchie e facile da pulire



Soft Touch



Resistente al fuoco

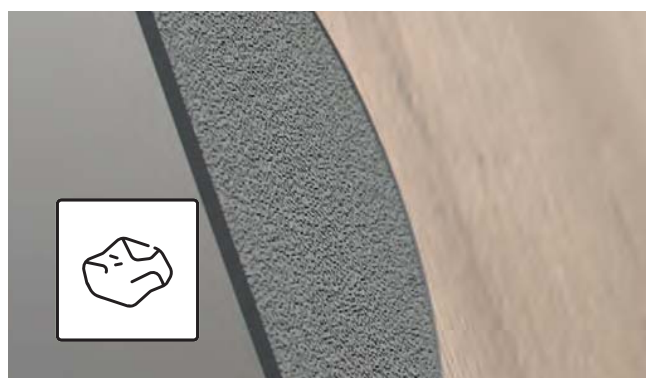

Base minerale



Senza dilatazione



Facile posa

# Venato Nature



Codice: SW0102/4  
Dimensioni: 1400 x 615 x 4 mm



Codice: SW0102  
Dimensioni: 2800 x 1230 x 4 mm

## PACKAGING:

Codice	SW0102/4	SW0102
Dimensioni	1400 x 615 x 4 mm	2800 x 1230 x 4 mm
Pezzi per box	4	1
m <sup>2</sup> per box	3,44	3,44
Peso per box	31	31



# Marmo Pietra Beige



Codice: SW0024/4  
Dimensioni: 1400 x 615 x 4 mm



Codice: SW0024  
Dimensioni: 2800 x 1230 x 4 mm

## PACKAGING:

Codice	SW0024/4	SW0024
Dimensioni	1400 x 615 x 4 mm	2800 x 1230 x 4 mm
Pezzi per box	4	1
m <sup>2</sup> per box	3,44	3,44
Peso per box	31	31



# Marmo Velluto

**NEW**



Codice: SW0193/4  
Dimensioni: 1400 x 615 x 4 mm



Codice: SW0193  
Dimensioni: 2800 x 1230 x 4 mm

## PACKAGING:

Codice	SW0193/4	SW0193
Dimensioni	1400 x 615 x 4 mm	2800 x 1230 x 4 mm
Pezzi per box	4	1
m <sup>2</sup> per box	3,44	3,44
Peso per box	31	31



# Marmo Foresta



Codice: SW0104/4  
Dimensioni: 1400 x 615 x 4 mm



Codice: SW0104  
Dimensioni: 2800 x 1230 x 4 mm

## PACKAGING:

Codice	SW0104/4	SW0104
Dimensioni	1400 x 615 x 4 mm	2800 x 1230 x 4 mm
Pezzi per box	4	1
m <sup>2</sup> per box	3,44	3,44
Peso per box	31	31



# Opale lucido

**NEW**



Codice: SW0195/4  
Dimensioni: 1400 x 615 x 4 mm



Codice: SW0195/4  
Dimensioni: 2800 x 1230 x 4 mm

## PACKAGING:

Codice	SW0195/4	SW0195
Dimensioni	1400 x 615 x 4 mm	2800 x 1230 x 4 mm
Pezzi per box	4	1
m <sup>2</sup> per box	3,44	3,44
Peso per box	31	31



## Cemento chiaro



Codice: SW0109/4  
Dimensioni: 1400 x 615 x 4 mm



Codice: SW0109  
Dimensioni: 2800 x 1230 x 4 mm

### PACKAGING:

Codice	SW0109/4	SW0109
Dimensioni	1400 x 615 x 4 mm	2800 x 1230 x 4 mm
Pezzi per box	4	1
m <sup>2</sup> per box	3,44	3,44
Peso per box	31	31



# Seta Bianca



Codice: SW0349/4  
Dimensioni: 1400 x 615 x 4 mm



Codice: SW0349  
Dimensioni: 2800 x 1230 x 4 mm

## PACKAGING:

Codice	SW0349/4	SW0349
Dimensioni	1400 x 615 x 4 mm	2800 x 1230 x 4 mm
Pezzi per box	4	1
m <sup>2</sup> per box	3,44	3,44
Peso per box	31	31



# Rovere Evoque



Codice: SW0365/4  
Dimensioni: 1400 x 615 x 4 mm  
Grado di resistenza:  
Finitura:



Codice: SW0365  
Dimensioni: 2800 x 1230 x 4 mm  
Grado di resistenza:  
Finitura:

## PACKAGING:

Codice	SW0365/4	SW0365
Dimensioni	1400 x 615 x 4 mm	2800 x 1230 x 4 mm
Pezzi per box	4	1
m <sup>2</sup> per box	3,44	3,44
Peso per box	31	31



# Profili

Profilo Angolo interno

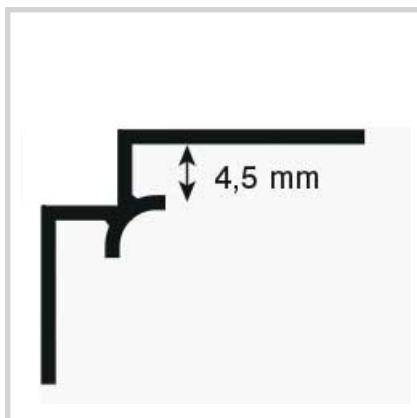
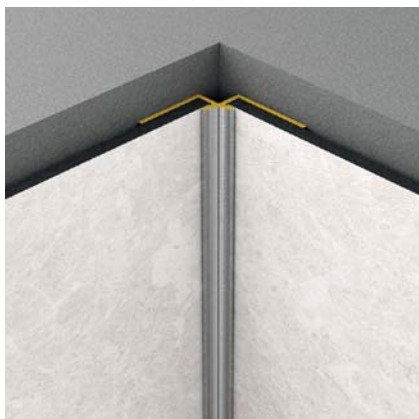

Codice: 34009  
Lunghezza asta: 2600 mm

Finiture:

 Satinato

Profilo Angolo esterno

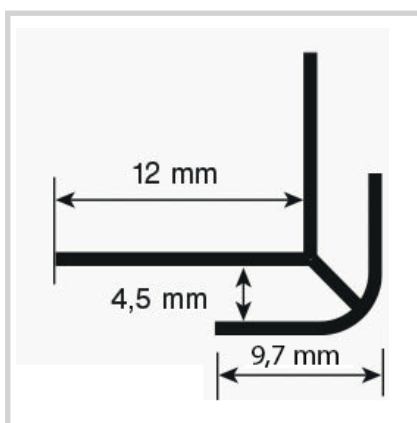

Codice: 34008  
Lunghezza asta: 2600 mm

Finiture:

 Satinato

Profilo a C

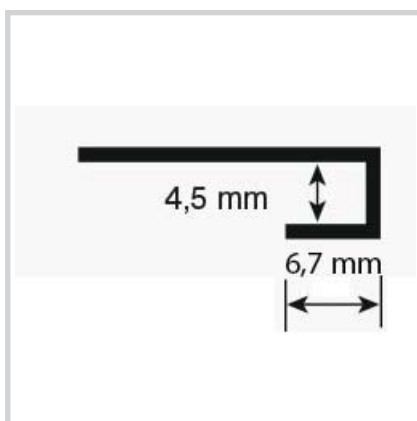

Codice: 34005  
Lunghezza asta: 2700 mm

Finiture:

 Satinato

Profilo a T

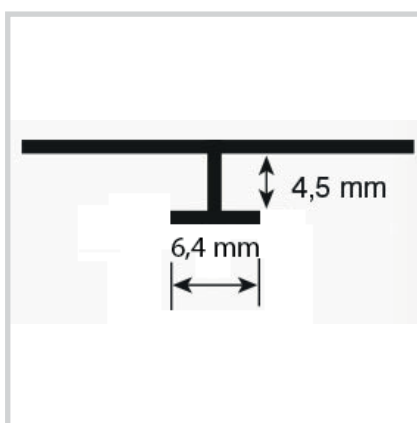

Codice: 34007  
Lunghezza asta: 2600 mm

Finiture:

 Satinato

## Ultrabond ECO MS 4 LVT Wall

Codice: 61MA6207



Adesivo a elevate prestazioni a base di polimeri sililati, specico per incollare LVT, SPC ed LVT rigidi a parete e a pavimento. Ad alta tenacità e resistenza a taglio, quindi idoneo in caso di pavimentazioni soggette a radiazione diretta, intensi stress meccanici dovuti a carrelli elevatori, muletti, ecc. o in zone sottoposte a consistente presenza di acqua (cucine collettive, docce, ecc.). Indicato per transito di sedie a rotelle in conformità a EN 12529.

DATI TECNICI:

Consistenza: pasta cremosa. • Colore: beige; • Massa volumica: 1,5 g/cm<sup>3</sup> • Emicode: EC1 Plus a bassissima emissione • Blauer Engel: DE-UZ 113.

DATI APPLICATIVI (a +23°C - 50% U.R.):

• Temperatura di applicazione: da +15°C a +35°C. • Tempo aperto: 40-50 minuti. • Pedonabilità: 5 ore. • Messa in esercizio: 24 ore. • Applicazione: spatola MAPEI n° 1, 2, TKB A1/A2, B1. • Consumo: 250+450 g/m<sup>2</sup>. • Confezioni: fustini da 7 kg.

## Rasante - Planiprep 4 LVT

Codice: 61MA7210



Lisciatura pronta all'uso per regolarizzare sottofondi esistenti con fughe prima della posa di LVT. Permette di livellare e rasare (anche "a zero", fino a uno spessore massimo di 2 mm) all'interno sottofondi preesistenti in ceramica o materiale lapideo, eliminandone le fughe e creando una superficie liscia e fine idonea a ricevere in tempi molto rapidi (2 ore) LVT, autoposanti in piastre e doghe o da incollare con adesivi reattivi tipo ULTRABOND ECO MS 4 LVT WALL.

DATI TECNICI:

Campi di applicazione: pavimenti e rivestimenti interni, per LVT autoposanti. • Consistenza: pasta densa. • Colore: bianco. • Spessore di applicazione: 0-2 mm (fino a 3-4 mm in corrispondenza delle fughe). • Pedonabilità: ca. 1 ora. • Tempo di attesa prima della carteggiatura e della posa di LVT: ca. 2 ore. • EMICODE: EC1 Plus - a bassissima emissione. • Immagazzinaggio: 12 mesi. • Applicazione: spatola. • Consumo: ca. 80-100 g/m<sup>2</sup>. • Confezioni: fustini da 10 kg.

## Impermeabilizzante - Mapelastic Aquadefence

Codice: 61MA5207



Membrana liquida elastica pronta all'uso ad asciugamento estremamente rapido per impermeabilizzare all'interno e all'esterno.

DATI TECNICI:

Consistenza: pasta. • Temperatura di applicazione permessa: da +5°C a +35°C. • Tempo di attesa tra la prima e la seconda mano: circa 1 ora (a +23°C e U.R. 50%). • Tempo di attesa per la posa del rivestimento: 3-4 ore (a +23°C e U.R. 50%). I tempi si riferiscono ad una temperatura di 23°C e un'umidità relativa dell'aria del 50% con prodotto applicato di massetti asciutti con umidità residua inferiore al 3%. • Spessore minimo di applicazione: 0,8 mm in due mani. • Immagazzinaggio: 24 mesi. • Applicazione: rullo, pennello o spatola. • Consumo: 1,3 kg/m<sup>2</sup> per mm di spessore. • Confezioni: fustini da 7,5 kg e 15 kg.

## Guaina isolante e angolari - Mapeband Easy

• Angolare 270° (10 pz.)

Codice: 61MA4010

• Angolare 90° (10 pz.)

Codice: 61MA4110

• Guaina (10 ml.)

Codice: 61MA2010



Nastro in gomma per raccordi elastici di sistemi impermeabilizzanti, rivestito su entrambi i lati con tessuto non tessuto.

DATI TECNICI:

Tipo di materiale: gomma rivestita da entrambi i lati con tessuto non tessuto in polipropilene. • Spessore: 0,68 mm. • Larghezza nastro: 130 mm. • Resistenza a trazione: 45 N/15 mm. • Allungamento a rottura: 315%. • EMICODE: EC1 Plus - a bassissima emissione.

Confezioni:

– rotoli da 10 m;  
– angolari da 90° e 270° (cod. 61MA4010 + 61MA4110);  
– quadrotti per fori passanti da 200x200 mm e 400x400 mm.

## Finitura antiscivolo - Mapecoat 4 LVT

Codice: 61MA6302



Finitura antiscivolo bicomponente poliuretano alifatica in dispersione acquosa per LVT.

DATI TECNICI:

Rapporto di miscelazione: 5/1. • Fuori polvere: 30 minuti. • Fuori impronta: 50 minuti. • Sovraverniciabilità (se necessario): min. 2 ore - max. 48 ore (dopo oltre 48 h è necessario preparare adeguatamente la superficie con ULTRACOAT PAD rosso o verde). • Pedonabilità: 16 h. • Messa in esercizio (anche contatto con acqua della doccia): 24 h. • EMICODE: EC1 - a bassissima emissione. • Grado di brillantezza (valore indicativo): 10-30 gloss. • Resistenza allo scivolamento secondo DIN 51130 e AS 4586: R11. • Resistenza allo scivolamento a piedi nudi secondo DIN 51097 e AS 4586: A+B. • Resistenza allo scivolamento secondo EN 13036-4 e AS 4586 (metodo del pendolo): asciutto: 90; bagnato: 55. • Resistenza allo scivolamento (metodo B.C.R.): cuoio, superficie asciutta (μ): 0,56; gomma, superficie asciutta (μ): 0,74; gomma, superficie bagnata (μ): 0,81. • Consumo: 80-100 g/m<sup>2</sup>. • Confezioni: kit A + B da 1,2 kg.

# Posa

## Posa in luogo asciutto

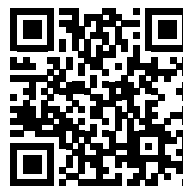

Video installazione



Manuale utilizzo

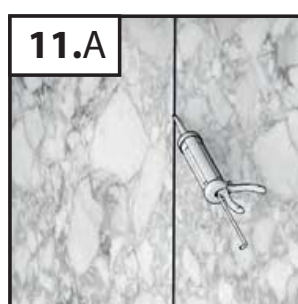
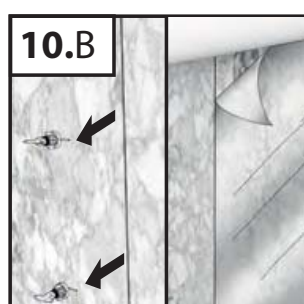
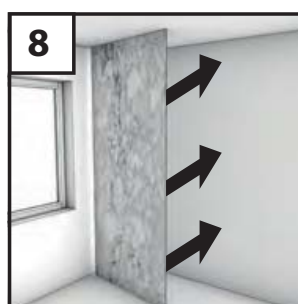
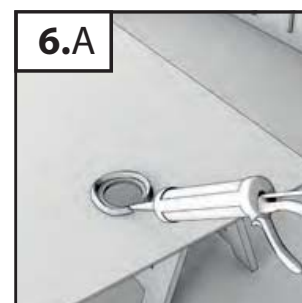
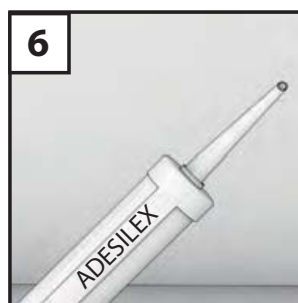
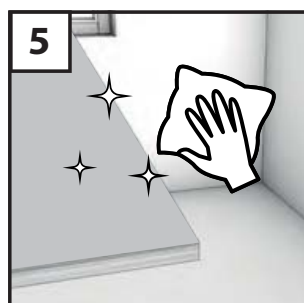
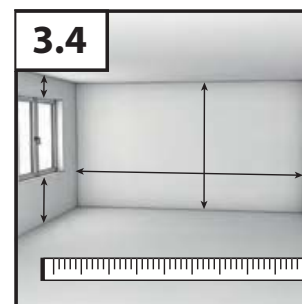
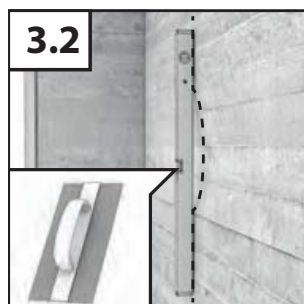
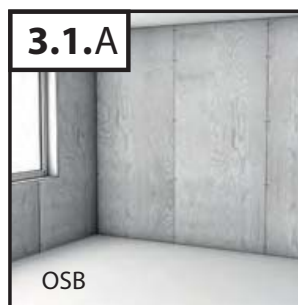
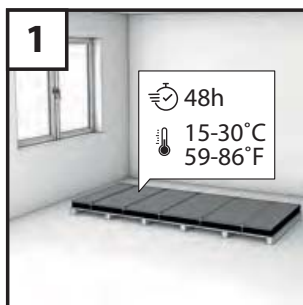

# Posa in luogo umido

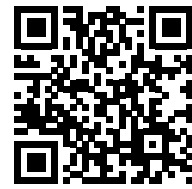

Video installazione



Manuale utilizzo

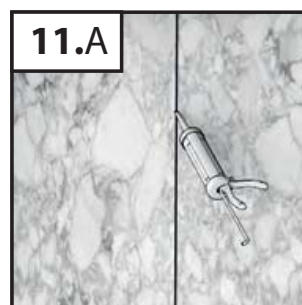
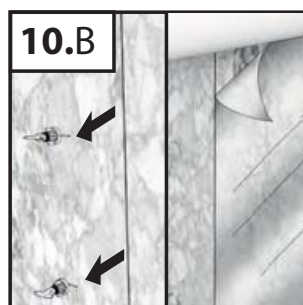
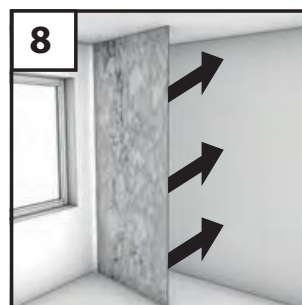
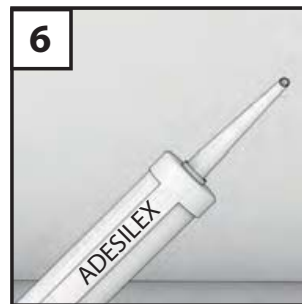
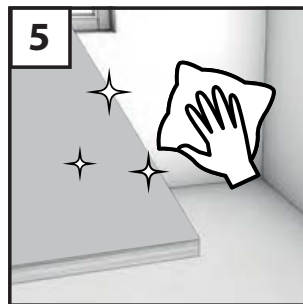
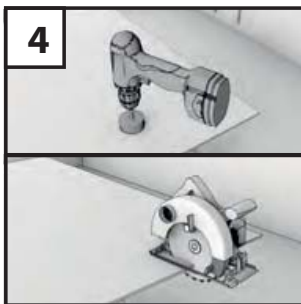
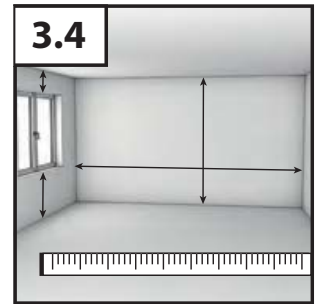
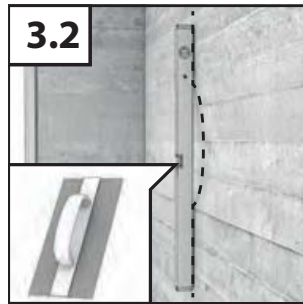
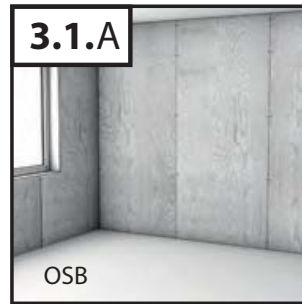

# Listino prezzi

## Wall 2800 x 1320 x 4 mm

Famiglia	Codice	Descrizione	Formato	Prezzo Listino mq
51	SW0024	MARMO BEIGE	2800x1230x4	€ 77,80
51	SW0193	MARMO VELLUTO	2800x1230x4	€ 77,80
51	SW0102	VENATO NATURE	2800x1230x4	€ 77,80
51	SW0104	MARMO FORESTA	2800x1230x4	€ 77,80
51	SW0195	OPALE LUCIDO	2800x1230x4	€ 79,90
51	SW0109	CEMENTO CHIARO	2800x1230x4	€ 77,80
51	SW0349	SETA BIANCA	2800x1230x4	€ 77,80
51	SW0365	ROVERE EVOKE	2800x1230x4	€ 77,80
<b>IMBALLO PER 1÷20 PZ (peso 20 kg)</b>				<b>€ 43,00 netto</b>

## Wall 1400 x 615 x 4 mm

Famiglia	Codice	Descrizione	Formato	Prezzo Listino mq
51	SW0024/4	MARMO BEIGE	1400x615x4	€ 82,20
51	SW0193/4	MARMO VELLUTO	1400x615x4	€ 82,20
51	SW0102/4	VENATO NATURE	1400x615x4	€ 82,20
51	SW0104/4	MARMO FORESTA	1400x615x4	€ 82,20
51	SW0195/4	OPALE LUCIDO	1400x615x4	€ 82,20
51	SW0109/4	CEMENTO CHIARO	1400x615x4	€ 82,20
51	SW0349/4	SETA BIANCA	1400x615x4	€ 82,20
51	SW0365/4	ROVERE EVOKE	1400x615x4	€ 82,20

## Wall Profili e accessori

Codice	Descrizione	Finitura	Formato	Prezzo Listino
34009	Profilo angolo interno (2600 x 4,5 mm)	alluminio	asta 2600 x 4,5 mm	€ 12,71 /ml
34008	Profilo angolo esterno (2600 x 4,5 mm)	alluminio	asta 2600 x 4,5 mm	€ 17,77 /ml
34005	Profilo a "C" (2700 x 4,5 mm)	alluminio	asta 2700 x 4,5 mm	€ 10,00 /ml
34007	Profilo a "T" (2600 x 4,5 mm)	alluminio	asta 2600 x 4,5 mm	€ 10,10 /ml
6IMA6207	Ultrabond ECO MS 4 LVT Wall	-	5 Kg	€ 159,00 /pz
6IMA7210	Rasante - Planiprep 10 Kg	-	10 Kg	€ 73,60 /pz
6IMA5207	Impermeabilizzante - Mapelastic Aquadefence	-	7,5 Kg	€ 99,34 /pz
6IMA4010	Angolare 270°	-	10 pz	€ 70,31 /pz
6IMA4110	Angolare 90°	-	10 pz	€ 70,31 /pz
6IMA2010	Guaina	-	10 mt	€ 53,30 /pz
6IMA6302	Finitura antiscivolo - Mapecoat 4 LVT	-	1,2 Kg	€ 60,74

## DIMENSIONS

	thickness	4 mm · tmax - tmin ≤ 0,50 mm
dimensions	length	2800 mm
	width	1230 mm

## SURFACE

Reaction to fire	EN 13501-1	C-s2,d0
PU adhesion / Cross cut test [0-5]	EN ISO 2409	0
Scratch resistance - value	EN 438-2	5.5 N
Scratch resistance - class		4
Micro scratch resistance, procedure A	EN 16094	A2
Abrasion resistance	EN 15468	4000 Cycles
Chemical resistance gr.1+2	EN 438-2	grade 5
Chemical resistance gr.3		grade 5
Large ball - impact test	EN 438-2	1800 mm
Hamberger test	Internal	40 N

## MECHANICAL PROPERTIES

Dimensional stability - length	ISO 23999	≤ 0,25 %
Dimensional stability - width		≤ 0,25 %
Residual indentation	ISO 24343-1	0,00 mm
Thermal resistance	EN 12667	0.008 (m <sup>2</sup> ·K)/W
Humidity exposure	Internal	No visual change or failure

## AGEING

Changing temperatures test	Internal	OK
Light fastness (blue wool scale 6)	EN 13329	≥ 4

## EMISSION

TUV PROFICERT LEVEL	Internal	Premium
AgBB		✓
A+		✓
Belgian VOC regulation		✓
MI1 Finnish classification		✓
Austrian Eco Label uz 56		✓

# Condizioni di vendita

## 1. Ambito di applicazione

- a) Il presente contratto di compravendita concluso tra Sistema Floor e l'Acquirente nell'esercizio delle rispettive attività produttive e commerciali, è disciplinato dalle seguenti condizioni generali di contratto, che entrambe le parti, dichiarano di conoscere ed espressamente accettare.
- b) La trasmissione di una conferma d'ordine implica, di conseguenza, l'accettazione completa e senza riserve dell'Acquirente di queste condizioni generali di fornitura e di vendita.

## 2. Condizioni generali

- a) Con l'accettazione delle presenti condizioni generali di Sistema Floor, l'Acquirente rinuncia ad eventuali proprie clausole di vendita considerate singolarmente e nel loro complesso.
- b) Le seguenti condizioni generali di vendita formano parte integrante del presente ordine anche se non ne viene fatta espressa menzione: l'adesione alla presente conferma d'ordine, da parte dell'Acquirente presuppone la conoscenza esatta e l'accettazione senza eccezione alcuna delle stesse.

## 3. Prezzi e condizioni di pagamento

- a) I prezzi riportati nel catalogo-listino, espressi in euro, si intendono franco partenza, più IVA di legge. Qualora non siano specificati i prezzi indicati si intendono a metro quadro o metro lineare.
- b) Le modalità di pagamento, da effettuarsi in euro, verranno di volta in volta concordate direttamente da Sistema Floor con il committente per mezzo della conferma d'ordine. In caso di ritardo nel pagamento da parte del Compratore, sono da Questi dovuti gli interessi moratori al tasso di cui all'art. 5 del D.Lgs 231/2002, salvo prova del maggior danno.
- c) In caso di ritardato pagamento, il Fornitore si riserva il diritto di sospendere le consegne ed annullare gli ordini in corso, salvo il risarcimento dei danni.
- d) In caso di mancato o ritardato pagamento di una rata – secondo le scadenze convenute in contratto – l'Acquirente decade dal beneficio del termine e il Fornitore potrà agire alternativamente e a sua discrezione, per il pagamento della somma residua in unica soluzione o per la risoluzione del contratto.

## 4. Oneri di trasporto

- a) Sulle consegne verrà addebitata la seguente tariffa di trasporto:

	da 1 a 20 mq. contributo fisso	da 21 a 120 mq. €/mq
Nord	60,00 €	2,90 €
Centro	65,00 €	3,20 €
Sud	70,00 €	3,50 €
Isole	75,00 €	3,70 €

- b) Tutti i servizi accessori quali Servizio espresso, Sponda idraulica, Consegna ai piani e consegne in aree disagiate saranno conteggiate ed addebitate di volta in volta. In ogni caso si applicherà una franchigia di 40,00 € per ogni trasporto indipendentemente dalla quantità spedita. Nel formato 1230x2800 adddebito imballo come da listino (43€ netto).
- c) Le tariffe indicate sono suscettibili di modifiche, anche senza preavviso, in base ai costi dei trasporti applicati a Sistema Floor. Per la valorizzazione si rimanda alla conferma d'ordine.

## 5. Offerta, ordine e conferma d'ordine

- a) I singoli ordini saranno inviati a Sistema Floor, per iscritto, anche a mezzo fax o e-mail.
- b) Gli ordini conterranno, inoltre, la descrizione tecnica del prodotto e l'indicazione del prezzo.
- c) I colori, le tonalità, le dimensioni e gli altri dati tecnici riportati nel catalogo o riprodotti per mezzo di campioni non sono impegnativi, bensì hanno valore puramente indicativo e possono essere modificate in qualsiasi momento a discrezione di Sistema Floor.
- d) Qualsiasi ordine si intende accettato solo a seguito di conferma d'ordine a mezzo fax e/o mail di Sistema Floor, che si riserva espressamente la facoltà di rifiutare l'esecuzione di ordini che non siano coperti da idonee garanzie di solvibilità.
- e) Le proposte di fornitura che avvengono tramite agente sono subordinate all'accettazione della Direzione Aziendale Sistema Floor. La conferma d'ordine si ritiene comunque avvenuta trascorse 24 ore dalla ricezione.

## 6. Modalità e tempi di consegna

- a) Le date di consegna previste sono da ritenersi indicative. Per quanto possibile verranno rispettate. In caso di mancato rispetto del termine nelle spedizioni e/o consegne non sarà imputabile nessuna responsabilità a Sistema Floor. Gli abbinamenti proposti sono suscettibili di modifiche a discrezione di Sistema Floor.
- b) Nel caso di mancato ritiro dei materiali ordinati, trascorsi 8 (otto) giorni dal termine di consegna, Sistema Floor provvederà all'emissione di fattura anticipata dalla cui data avranno decorrenza le condizioni di pagamento contrattualmente convenute e saranno addebitati tutti gli oneri derivanti dal mancato ritiro della merce.
- c) I beni viaggiano sempre a totale rischio e pericolo dell'acquirente. Eventuali danni dovuti al trasporto devono essere segnalati nel documento di trasporto del vettore. In caso contrario non saranno prese in considerazione eventuali contestazioni per materiale danneggiato o mancante.
- d) Sistema Floor si impegna comunque a rispettare tutte le disposizioni normative in materia di trasporti nazionali e internazionali.

## 7. Qualità e caratteristiche del prodotto venduto

- a) Le qualità e caratteristiche del prodotto fornito sono indicate nei cataloghi distribuiti da Sistema Floor S.r.l.
- b) Si definisce vizio, un'evidente ed apprezzabile difformità rispetto alle caratteristiche indicate nei cataloghi di Sistema Floor S.r.l., che sono rispondenti alle normative internazionali previste in materia.
- c) Piccole differenze rispetto alle dimensioni e alle modalità di esecuzione non sono qualificate come vizi o difetti e non danno diritto alla garanzia. Eventuali differenze che comunque rientrino nei valori e nelle tolleranze delle normative tecniche vigenti, mantengono il prodotto conforme al contratto.

- d) Le segnalazioni di non conformità verranno prese in considerazione solo se relative a merce ancora disponibile per l'ispezione e/o la restituzione. Per esercitare la garanzia è necessario che il compratore abbia prima adempiuto a tutti gli obblighi contrattuali a lui spettanti, in particolare le condizioni di pagamento concordate. e) La merce non potrà essere restituita senza previo accordo tra le parti. f) Nel caso in cui siano stati tempestivamente segnalati dei difetti secondo le modalità di cui al punto 7, il Compratore può chiedere la sola sostituzione della merce oggetto del contratto. Qualora anche la merce sostituita presenti gli stessi difetti, può chiedere la riduzione del prezzo o, a sua scelta, può recedere dal contratto. g) La garanzia è esclusa quando la merce consegnata sia stata modificata, lavorata, oppure utilizzata in modo non conforme alle cautele d'uso. La garanzia è applicabile nella misura in cui vengano osservati tutti gli accorgimenti descritti dal produttore su: [my-floor.com/en/warranty](http://my-floor.com/en/warranty). h) Se la Legge non prevede termini diversi, il termine di prescrizione per l'azione diretta a far valere la garanzia per difetti è 12 mesi dalla consegna. In caso di azione di regresso sul fornitore ai sensi dell'art. 131 del Codice del Consumo (D. Lgs. n. 206/2005) il termine di prescrizione resta invariato. i) Gli articoli precedenti e seguenti regolano la responsabilità di Sistema Floor in modo completo e definitivo.

## **8. Contestazione dei vizi.**

- a) Errori di fornitura o di quantità devono essere contestati all'atto dello scarico ed indicati nei documenti di consegna. b) Difetti apparenti e rilevabili ad un regolare controllo della merce devono in ogni caso essere denunciati dal Compratore per iscritto, a mezzo lettera raccomandata od altro mezzo idoneo, entro 8 giorni dal ricevimento della merce. I difetti non immediatamente rilevabili con un normale controllo, come gli errori di qualità, devono essere comunicati entro 8 giorni dalla loro scoperta. Decorso tale termine, il cliente decade dalla possibilità di denuncia di eventuali vizi. Prima dell'utilizzo della merce, il Compratore ha l'obbligo di controllare la sua conformità, anche se sono stati precedentemente forniti dei campioni di prova.

## **9. Limitazioni di responsabilità**

- a) In nessun caso Sistema Floor sarà obbligata al risarcimento di danni diretti o indiretti generati da forniture riscontrate difettose o non conformi all'ordine; in questo caso la responsabilità a suo carico è limitata all'eventuale sostituzione della parte della fornitura riconosciuta difettosa o non conforme all'ordine. b) I prodotti forniti da Sistema Floor sono destinati ad un utilizzo distinto a seconda delle caratteristiche che posseggono: nello specifico, all'interno dei cataloghi di Sistema Floor S.r.l., e nei folder, è precisamente indicata e consigliata la destinazione più confacente alle caratteristiche di ogni prodotto. c) Il cliente di Sistema Floor che assuma la qualità di venditore professionale ai sensi del Codice del Consumo, è tenuto ad informare l'acquirente finale delle caratteristiche dei vari prodotti, a fornire quello maggiormente rispondente all'uso cui è destinato ed a consigliare il tipo di bene maggiormente confacente alla destinazione presumibile a cui il materiale è destinato. L'eventuale utilizzo o manutenzione in modo diverso e in contrasto con le indicazioni contenute nel catalogo di Sistema Floor, esonera Sistema Floor da qualsivoglia responsabilità, in quanto i difetti successivamente emersi siano frutto di questo errato utilizzo. d) Resta invariato l'obbligo secondo la Legge sulla responsabilità ai sensi degli art. 114 e ss. del Codice del Consumo (D. Lgs. n. 206/2005) e secondo le altre disposizioni di Legge inderogabili. e) Il Cliente assume la qualità di produttore ai sensi e nei casi previsti nell'art. 103, n. 4, lett. d) del Codice del Consumo (D. Lgs. n. 206/2005) e solleva Sistema Floor da ogni responsabilità per difetto del prodotto qualora le cause siano riconducibili alla sua attività. In particolare, il Compratore risponde in qualità di produttore qualora il prodotto finale, da lui modificato, sia difettoso e/o le istruzioni date all'utilizzatore finale non siano corrette o complete. Il Compratore terrà indenne Sistema Floor da qualsiasi rivendicazione ed eventualmente provvederà al rilascio di idonee garanzie per tale manleva. f) Nel caso in cui lo stato delle conoscenze tecniche e scientifiche al momento della messa in circolazione del prodotto non permettevano di considerare il prodotto come difettoso.

## **10. Responsabilità per la posa del materiale**

Sistema Floor non assume alcuna responsabilità per errori e/o omissioni che siano dipese dalla posa del materiale fornito, ovvero derivino dall'operato dei posatori e/o installatori che hanno provveduto alla stesura e posa in opera del materiale. I posatori si assumono la responsabilità sulle condizioni del massetto al momento della posa. Si raccomanda l'utilizzo dei profili proposti per ancorare i pannelli alle pareti.

## **11. Danni**

Il cliente risponderà di ogni danno materiale dovuto alla cattiva conservazione o negligenza o comportamento inappropriato. Il cliente ha in questo caso tutti gli obblighi del depositario. Sistema Floor non si assumerà nessuna responsabilità od onere derivante dalla mancata osservazione delle istruzioni di posa e manutenzione contenute nelle confezioni dei prodotti forniti.

## **12. Riservato dominio (articolo 1523 del codice civile)**

I materiali rimangono di proprietà di Sistema Floor sino al completo pagamento di ogni pendenza. È espressamente inteso che il mancato rispetto, anche parziale, delle condizioni di pagamento concordate, consente a Sistema Floor di riservarsi comunque ogni altra possibile rivalsa, di procedere nel futuro al ritiro dei materiali, anche se ceduti a terzi. I beni forniti in conto campionatura rimangono sempre nella proprietà di Sistema Floor che ne può chiedere la restituzione in qualsiasi momento.

## **13. Foro competente**

Per tutte le controversie che potessero insorgere, anche di natura tecnica, afferenti l'interpretazione e/o esecuzione del presente contratto, o le obbligazioni che da esso derivano, sia durante che al termine del contratto stesso, e che non sia stato possibile definire bonariamente, le Parti, concordemente, dichiarano che è esclusivamente competente il Foro di Treviso.

Luogo di adempimento per tutti gli obblighi risultanti dal contratto di fornitura è esclusivamente la sede legale di Sistema Floor S.r.l. corrente a Gaiarine (TV), in Via Roma, 29/E.



PRIMA  
DOPO

Sistema Floor Srl

Via Busco, 29 • 31018 Gaiarine (TV) • Tel. 0434 759833  
Fax 0434 376901 • info@sistemafloor.it